



# Welkom thuis

inspiratieboek 2024-2025

  
bruynzeel  
KEUKENS



Hier kun je altijd  
op rekenen

Vrijblijvend persoonlijk advies

Ontspannen kiezen

Direct de juiste prijs

Voor elk budget

Geen aanbetaling nodig

100% Nederlands fabricaat

Duurzaam geproduceerd

10 jaar fabrieksgarantie

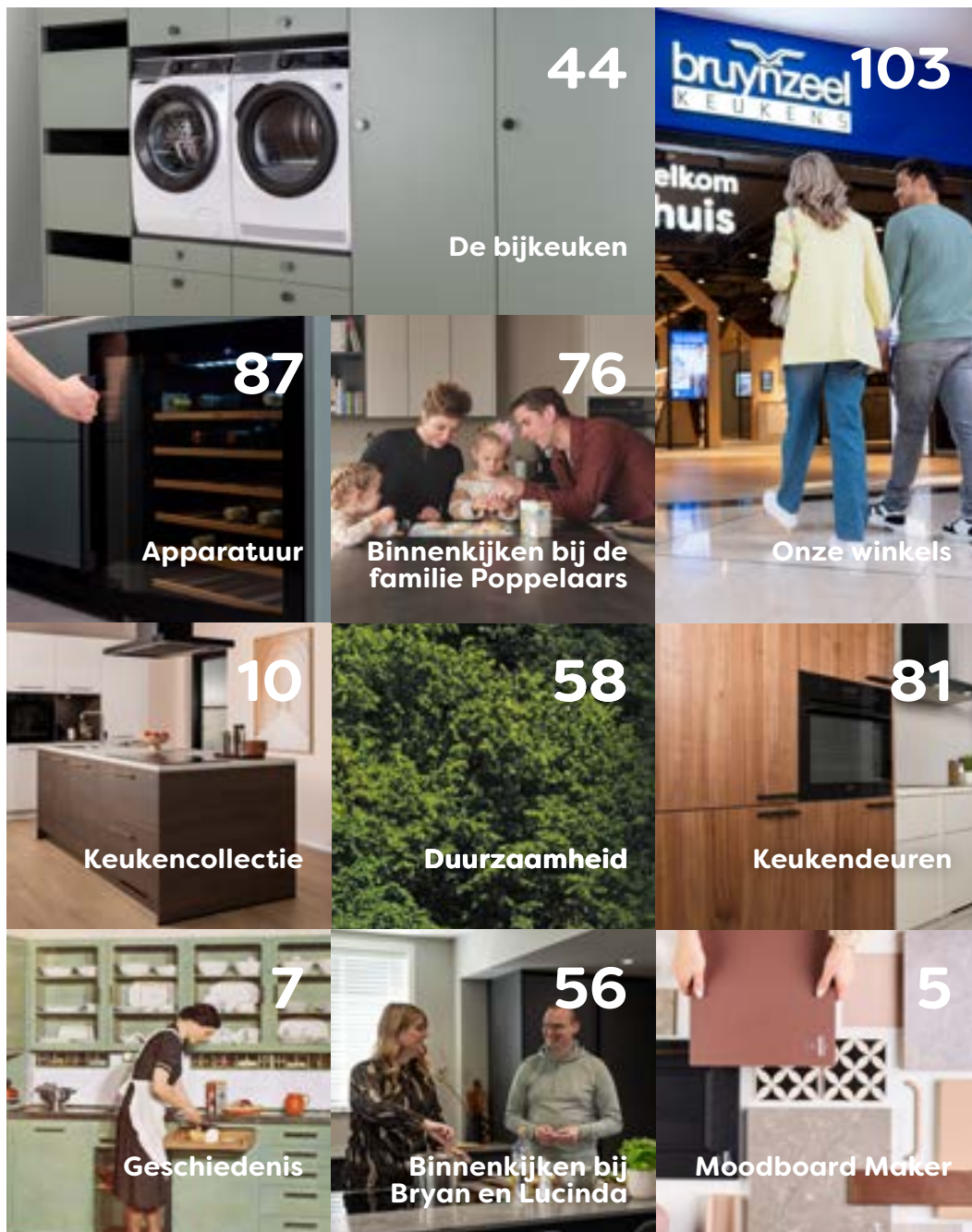

# Welkom thuis

Bij alles wat we doen maken we het dagelijks leven in en om de keuken makkelijker. Niets is zo fijn als een mooie keuken die ook nog eens handig werkt. Dan geniet je er écht van. We helpen je graag om deze ideale keuken samen te stellen.

Al in 1937 kwamen we met het ontwerp van de eerste functionele keuken. Vandaag de dag produceren we keukens in onze eigen CO<sub>2</sub>-neutrale fabriek in Bergen op Zoom.

Met winkels verspreid door heel Nederland staat er altijd een aankoopadviseur voor je klaar met een kop koffie, persoonlijk advies en slimme oplossingen.

In dit inspiratieboek helpen we je alvast op weg met:

- Binnenkijkers bij tevreden klanten
- Onze keukencollectie vol verrassende combinaties
- Tips om een handige keuken samen te stellen

Samen komen we op ontspannen wijze tot de ideale keuken voor jou. Thuis, online of in onze winkel.

Dit inspiratieboek is met de grootste zorg samengesteld. Kleine kleurafwijkingen zijn nooit helemaal te voorkomen. Mocht er ondanks alle aandacht een zet- of drukfout in dit inspiratieboek zijn geslopen, dan zijn we daarvoor niet aansprakelijk. Tussentijdse prijs- en assortimentswijzigingen voorbehouden. Aan dit inspiratieboek kunnen geen rechten worden ontleend.

# Neem een kijkje in de keukens van tevreden klanten!



*Thuis bij jou?*



*Thuis bij Bryan en Lucinda*



*Thuis bij Marcel en Simone*



*Thuis bij de familie Poppelaars*



Meer inspiratie opdoen? Volg ons op Instagram  
of bekijk meer foto's op onze website.

 **#bruynzeelkeukens**

# Moodboard Maker

Maak met onze online Moodboard Maker in een paar stappen jouw keukenwensen visueel. Kies eerst je vloer en wandkleur en maak vervolgens een keuze uit onze keukendeuren, werkbladen, grepen en kranen.

Het resultaat? Een inspirerend moodboard als basis voor jouw nieuwe keuken. Download jouw moodboard, deel het met vrienden of plaats het meteen op social media.

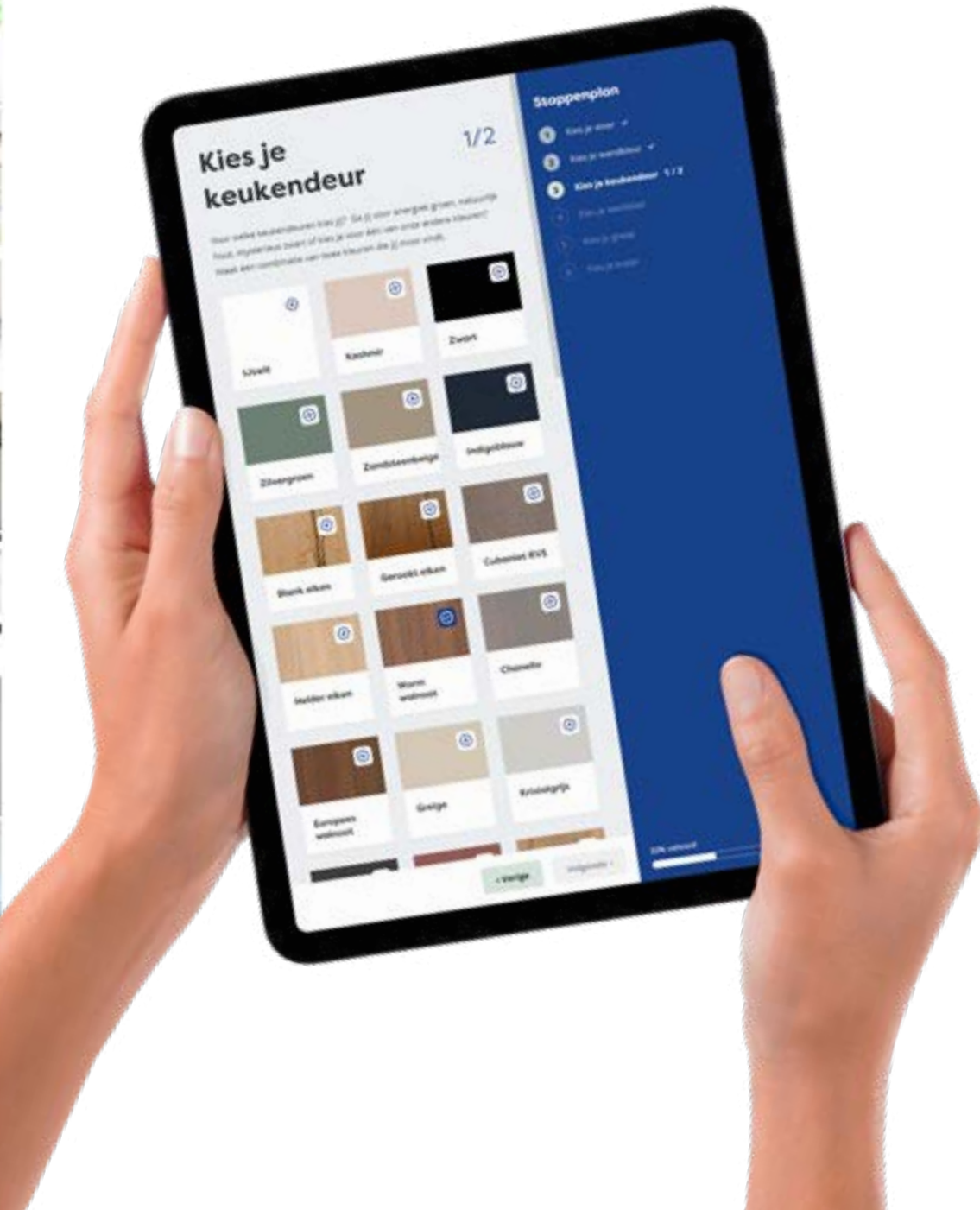



# Ons verhaal

Op 21-jarige leeftijd begon Cornelis Bruynzeel met werken bij het ambachtelijke timmerbedrijf van zijn vader. Eén ding wist hij zeker: hij wil het helemaal anders gaan doen. Hij zag dat door mechanisatie steeds meer producten in kortere tijd gemaakt konden worden. Na jaren wist hij zijn vader te overtuigen en opende hij in 1897 Stoomtimmerfabriek De Arend in Rotterdam. Hier maakte de familie Bruynzeel deuren, vloeren, trappen en kozijnen. In de jaren '20 zag Cornelis een markt ontstaan voor keukens.

Niet lang daarna ontmoette hij kunstenaar Piet Zwart. Keukens waren destijds erg onhandig ingericht en zorgden ervoor dat het werk in de keuken zwaar was. Dat moest anders. Met die gedachte werkten ze samen aan een betaalbare keuken waar met veel gemak en plezier iedere dag in gewerkt kan worden.

Piet ontwierp losse elementen in standaard maten. De opzet was zo flexibel dat er in elke ruimte een bruikbare keuken inclusief eetgedeelte kon worden geplaatst. Ook qua functionaliteit gaat de eerste Bruynzeel keuken veel verder dan in die tijd gebruikelijk was. Zo ontwierp hij allerlei accessoires: rekjes, lades, ventilatieroosters, lepelhouders, bezemhangers, broodlades, uitschuifbare planken en nog meer.

De eerste Bruynzeel keuken rolde in 1938 van de band en werd vanwege de uitstraling en functionaliteit een van de meest geavanceerde keukens in Europa.

**Onze oorsprong is onze voorsprong.**





De Piet Zwart keuken rolde in 1938 als eerste functionele Bruynzeel keuken van de band. Vandaag de dag maken we nog steeds gebruik van het innovatieve ontwerp van onze eerste huisontwerper. Naast het bekende varengroen, is deze keuken in nog vijf andere kleuren verkrijgbaar. Een echte klassieker!

**Front** Piet Zwart varengroen  
**Werkblad** Terazzo Nero  
**Greep** Profielgreep PZ  
**Apparaten** Pelgrim



#### Handige details

Het handdoekenrek in de open spoelkast is ideaal voor het drogen van hand- en theedoeken.



#### Houten lepelrek

De keuken zit vol oplossingen die het leven in en om de keuken makkelijker maken.



#### Glazen bakjes

Losse ingrediënten plaats je in de glazen bakjes met handvat. Niet alleen handig, maar ook leuk om te zien.





# Piet Zwart varengroen



# Jura ebbenhout





Ervaar hoe fijn een goed doordachte indeling van een keuken is in de Jura ebbenhout. Met alle vijf keukenzones precies op de juiste plek maak je geen onnodige bewegingen en heb je alles wat je nodig hebt altijd bij de hand. De kleuren ebbenhout, kokos en metaalbrons zorgen voor een moderne, stoere uitstraling.

- Front** Jura ebbenhout  
Atlas kokos  
Atlas Trend metaalbrons
- Werkblad** Kunststof Braveheart
- Greep** Lima matzwart  
Greeplijst rvs look
- Apparaten** AEG



### Extra grote koelkast

De nieuwste AEG koelvries-combinatie zorgt voor wel 45% meer opbergruimte in de voorraadzone.



### Veel handige lades

Met lades speciaal voor voorraad, bestek, pannen, kruiden is er aan opbergruimte geen gebrek.



### Inspirerend vak

Het open vak met verlichting is een sfeervol detail en ideaal voor je mooiste servies of decoratie.





# Binnenkijken bij Marcel en Simone

Met vier zonen in huis is de keuken voor Marcel en Simone de plek waar alles samenkomt. Er wordt geborrelt, gekookt, gekletst en vooral véél gegeten. Simone vertelt: "Meestal denk je eerst na over wat je mooi vindt, maar het is eigenlijk belangrijker om te weten wat je prettig vindt in de keuken."

Wij zijn allemaal erg lang en in onze vorige keukens was het **werkblad** veel te laag. Ik houd van koken, maar in mijn oude keuken had ik geen goede apparatuur. We hebben nu best veel luxe apparatuur, zoals een **stoomoven**, vaatwasser, **wijnklimaatkast** en een grote koelvries-combinatie. Maar met vier kinderen in huis en vrienden die regelmatig komen **borrelen**, is dat ook wel handig."

Marcel vult aan: "In mijn oude huis had ik al een **espressomachine** en een **Quooker**, dat wilde ik hier ook graag. De **messing patina** kleur van de kraan past perfect bij het werkblad en de rest van ons interieur. En het bijpassende geïntegreerde zeepompje, dat is toch wel mijn favoriete gadget. Onze keukenadviseur heeft **goede tips** gegeven en alles mooi verwerkt in het keukenontwerp."





Ben je op zoek naar een keuken die zowel functioneel als stijlvol is? Ga dan voor deze keuken met veel opbergruimte, slimme functies en authentieke details. Maak samen herinneringen, bereid heerlijke maaltijden en geniet van de gezelligheid in deze ruime roodbruine keuken.

- Front** Atlas Trend roodbruin  
Jura woestijn eiken
- Werkblad** Kunststof Pirna
- Greep** Manor-K brons  
Manor-D brons
- Apparaten** Pelgrim



#### Open vakken

Plaats spullen die je vaak gebruikt in de open vakken, zodat je er altijd makkelijk bij kunt. Ook leuk voor decoratie!

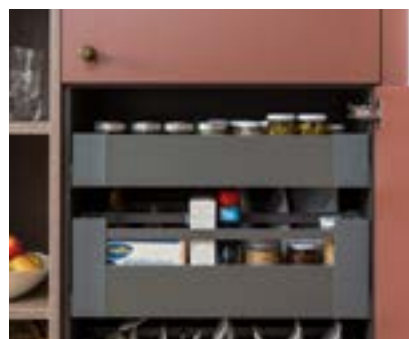

#### Veel voorraad

In de voorraadkast zitten interne lades voor extra opberggemak. Dit maakt de kast overzichtelijk en handig in gebruik.



#### Afvalstelsysteem

Met dit uittrekbaar, hangend afvalstelsysteem wordt afval scheiden in de keuken wel heel makkelijk.



# Atlas Trend roodbruin



# Atlas Trend cubaniet







Een echte industriële keuken met grepen over de gehele lengte. Samen met de hoge kasten zorgt dit voor een strak lijnenspel. De platina Quooker en het Dekton werkblad zorgen voor een luxe uitstraling.

**Front** Atlas Trend cubaniet  
Atlas Trend espresso eiken  
**Werkblad** Dekton Laurent  
**Greep** Cosma zwart  
**Apparaten** AEG

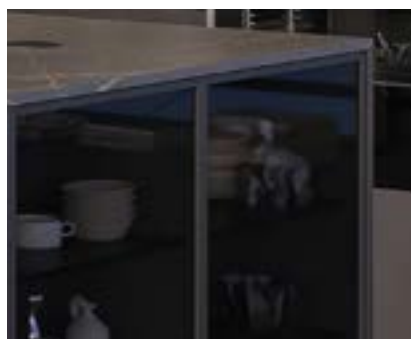

#### **Glaskasten**

Presenteer je mooiste servies in de glaskasten van het kookeiland.



#### **Kras- en hittebestendig blad**

Het Dekton keukenblad en de achterwand zijn kras- en hittebestendig en makkelijk schoon te maken.



#### **Luxe apparatuur**

Met twee ovens, een XXL-vaatwasser en een inductiekookplaat met Hob2Hood afzuigunit is deze keuken van alle gemakken voorzien. Handig!





De kleur greige in combinatie met het Linea warm walnoot front geeft de keuken een rustige uitstraling. De glaskasten en de uitstekende panelen tussen de onderkasten zijn helemaal van deze tijd. Een rustgevende keuken, vol met de laatste trends!

**Front** Atlas greige  
Linea warm walnoot  
**Werkblad** Keramiek Retro Stone  
**Greep** Manor-D zwart  
**Apparaten** AEG



#### **Uitstekende panelen**

De panelen tussen de keukendeuren geven de keuken een moderne en unieke uitstraling.



#### **Glaskasten met Linea**

De glaskasten gecombineerd met houtfineer met groeven van 1 cm zorgen voor een luxe geheel.



#### **Kruidentinzet**

Berg alle kruidenpotjes handig en overzichtelijk op.



# Atlas greige





# Binnenkijken bij Laura

Het werk van Laura speelt zich voor een groot deel af in de keuken. Ze is namelijk foodblogger en heeft een mooi aantal kookboeken op haar naam staan. Het is voor haar dus extra belangrijk dat haar keuken niet alleen mooi is, maar ook lekker werkt.

“Bij Bruynzeel Keukens vond ik een keuken met voldoende **opbergruimte** voor al mijn keukengerie. Door **twee grote ovens** zijn de bakdagen in mijn nieuwe keuken veel productiever geworden. Ook heb ik op het eiland lekker **veel werkruimte**, doordat de spoelbak meer naar de muur geplaatst is.

Ik word nog altijd vrolijk als ik mijn lades opendoe. Naast een handige **bestekindeling** heb ik namelijk ook een lade-indeling speciaal voor mijn **kruidenpotjes**. Super overzichtelijk en ideaal om alles meteen bij de hand te hebben tijdens het koken en bakken.”

In samenwerking met Laura delen we op onze website een aantal verrassende **recepten**, zodat jij ook zelf lekker aan de slag kunt in de keuken.





## Innovatie door nieuwsgierigheid

Welkom in jouw nieuwe thuis. Waar je familie, leven en werk een dynamisch geheel vormen. Bij Siemens wijden we al onze energie aan het creëren van een nieuwe realiteit op deze spannende plek. Gedreven door onze grenzeloze nieuwsgierigheid. Met slimme inbouwapparatuur die je energie en moeite besparen, zodat jij tijd overhoudt voor jouw ambities.

**SIEMENS**

# Betaalbare keuzes

Bij al onze keukens zie je op de site en in de winkel meteen wat je voor welk onderdeel betaalt. Wel zo handig!

In dit prijsvoorbeeld ontdek je hoe verschillende keuzes invloed hebben op de totaalprijs van de keuken. Zo is een keukenblad van composiet duurder dan een kunststof blad en heeft ook de apparatuur veel invloed op de totaalprijs van een nieuwe keuken. Jouw keuzes maken het verschil!

## Opstelling A

Keukenkasten **Standaard**  
Lades **Antaro lades**  
Deuren **Melamine**

---

**€ 7.740**

Werkblad **Kunststof**

---

**€ 1.407**

Apparaten **Electrolux**

---

**€ 4.688**

Accessoires **Kraan**  
**Kunststof**  
**bestekindeling**

---

**€ 155**

Deze opstelling inclusief apparatuur, werkblad, accessoires en levering

**€ 13.990**

Inmeten en monteren van de keuken  
**+ € 1.037**

## Opstelling B

Keukenkasten **XXL-kasten**  
Lades **Merivo lades**  
Deuren **Gelakt**

---

**€ 14.960**

Werkblad **Kunststof**

---

**€ 1.744**

Apparaten **Siemens**

---

**€ 9.077**

Accessoires **Quooker (excl. boiler)**  
**Houten**  
**bestekindeling**  
**Inbouwstopcontact**

---

**€ 712**

Deze opstelling inclusief apparatuur, werkblad, accessoires en levering

**€ 26.493**

Inmeten en monteren van de keuken  
**+ € 1.109**



A



B

Dit is een prijsvoorbeeld, hieraan kunnen geen rechten ontleend worden.

# Atlas Trend steengroen







Deze steengroene keuken is een stijlvolle keuken vol met slimme oplossingen. Ideaal voor degenen die vaak in de keuken te vinden zijn en op de hoogte blijven van de laatste trends.

Slimme apparaten en veel opbergruimte maken het leven in en om deze keuken een stuk makkelijker. Extra handig: Alle verschillende soorten verlichting in deze keuken bedienen je makkelijk via één app.

- Front** Atlas Trend steengroen  
Matterhorn leistein
- Werkblad** Keramiek Colorado Dunes
- Greep** Greeplijst leistein  
Mendoza zwart
- Apparaten** AEG



#### **Slimme opbergoplossing**

Zelfs in de hoek is met de Le Mans hoekkast voor extra opberggemak gezorgd.



#### **Opvallend keukenblad**

Het kras-, hitte- en zuurbestendige blad van keramiek met opvallende marmerlook loopt door als achterwand.



#### **ComfortLift vaatwasser**

De onderste korf schuift omhoog zodat je de vaatwasser makkelijk en zonder onnodig bukken in- en uitruimt.





Ontdek hoe je met minimale ruimte elke dag weer kunt genieten van een handige keuken. De keuken is drie meter en voorzien van alle vijf de keukenzones zodat je niets tekortkomt. Een goed voorbeeld van hoe je een kleine keukenruimte zo handig mogelijk kan inrichten met een beperkt budget.

- Front** Atlas Trend zilvergroen  
Atlas leem
- Werkblad** Kunststof Inverno
- Greep** D-beugel Virginia goud
- Apparaten** Zanussi



#### Flexibele lade-indeling

Kies indelingen voor werk- en eetbestek en geef andere keukentems ook een vaste plek. Dat ziet er altijd netjes uit!



#### Compacte vaatwasser

Deze vaatwasser van 45 cm breed is ideaal voor huishoudens van een of twee personen.



#### Goed gekoeld

Deze compacte koelkast gaat makkelijk open met de sleepdeur.



# Atlas Trend zilvergroen



# Atlas puur eiken

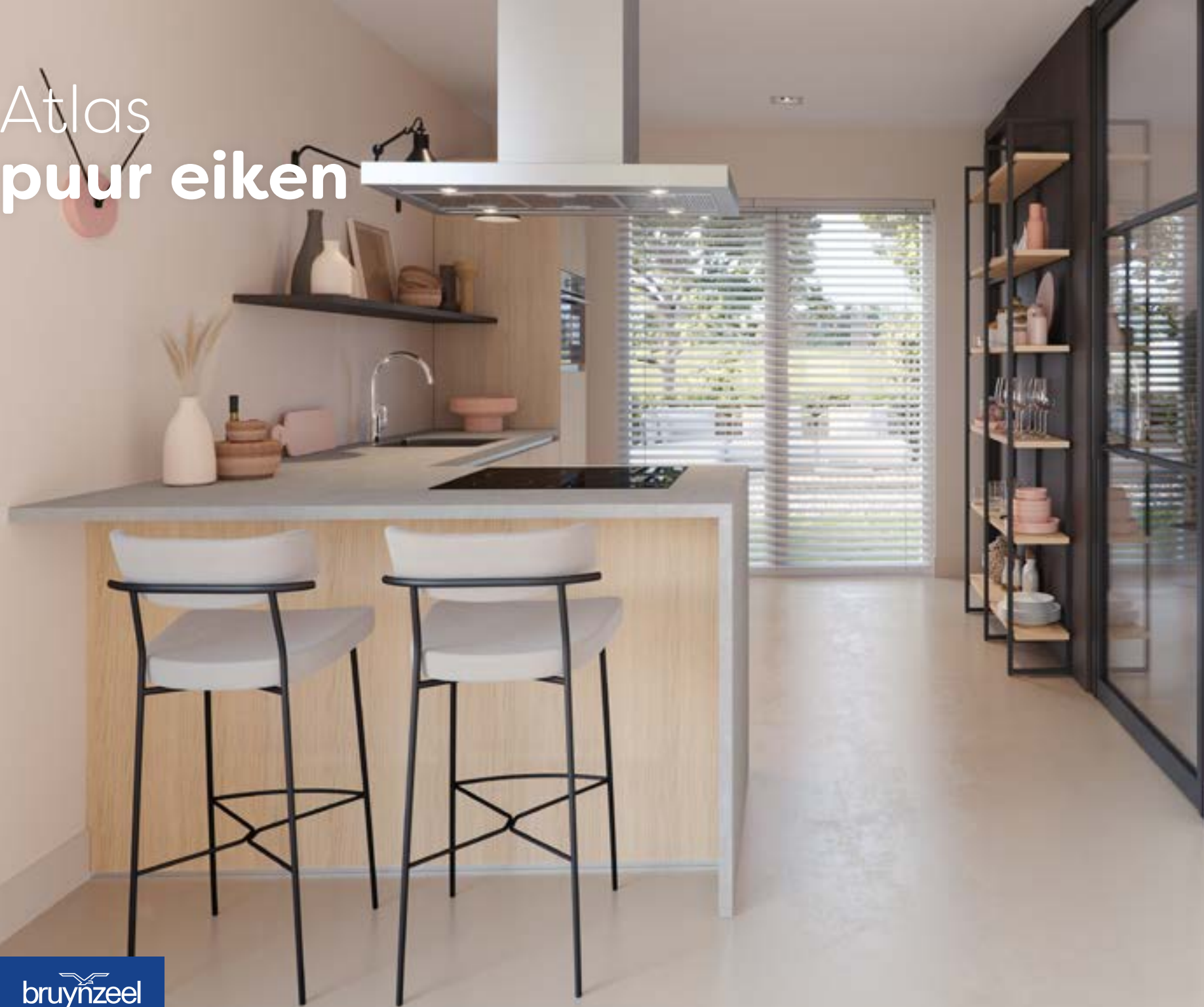



Deze greeploze keuken is uitgevoerd in een compacte L-opstelling met daaraan een barretje. Door de keuze voor een L-opstelling maak je optimaal gebruik van de beschikbare ruimte en leg je minimale afstanden af in de keuken.

- Front** Atlas puur eiken  
Atlas espresso eiken
- Werkblad** Kunststof Wave
- Greep** Greeplijst rvs
- Apparaten** Etna



#### **Gezellig bargedeelte**

Ideaal om een maaltijd voor te bereiden, de dag door te spreken, huiswerk te maken of aan te werken.



#### **Brede lades**

De keuken is voorzien van brede lades met greeplijsten, hierin berg je makkelijk al jouw voorraad en kookgerei op.



#### **Geen loze ruimte**

De combimagnetron zit op een fijne, veilige hoogte direct boven de koelkast van 102 cm.





Met de Atlas zilver eiken breng je letterlijk reflectie in de keuken. Het is een keuken die niet alleen indruk maakt, maar ook vol zit met handige oplossingen en slimme apparatuur. Deze keuken is perfect wanneer je op zoek bent naar het gewilde loftgevoel in jouw woning.

**Front** Atlas Trend zilvergrijs  
**Werkblad** Kunststof Riverstone  
**Greep** Cosma zwart  
**Apparaten** Bosch



#### Zwarte kraan

De Quooker geeft de keuken een moderne uitstraling en is ook erg handig in gebruik.



#### Flessenrek

Door de handige lade-indelingen wordt de beschikbare ruimte optimaal benut.



#### Stroompunt

Gebruik je keukenapparatuur op het eiland tijdens het bereiden van de lekkerste maaltijden.



# Atlas zilver eiken



# Olympia olijfgroen







Deze keuken is een heerlijk grote leefkeuken. Door de bijzondere olijfgroene kleur waan je jezelf in een mediterrane land. Ideaal om een Italiaanse pasta of Spaanse paella in klaar te maken. De buffetkasten zijn een mooie aanvulling en maken van de keukenruimte een mooi geheel.

**Front** Olympia Stroken 15 olijfgroen  
**Werkblad** Composiet Raven  
**Greep** Kansas rvs  
**Apparaten** Etna - Boretti - Siemens



#### Ruim eiland

Extra werk- en opberg ruimte is altijd handig. Het eiland biedt daarnaast ook ruimte voor gezelschap tijdens het koken.



#### Inductiefornuis

Gasloos koken, maar dan met de klassieke uitstraling van een fornuis. Een inductiefornuis is de perfecte oplossing.



#### Amerikaanse koelkast

Deze tijdloze koelkast houdt alle ingrediënten vers en biedt meer dan voldoende ruimte.





Niet alleen de look, maar ook de feel van een keuken is belangrijk. Kies voor een keukendeur met structuur en combineer verschillende materialen en kleuren in één keuken voor een warme uitstraling.

- Front** Jura chanello  
Atlas leem  
Naarden Europees walnoot
- Werkblad** Composit Calacatta Oro  
Kunststof Pure Brown
- Greep** Wave zwart
- Apparaten** Etna



#### Linnen front

De Jura keukendeur met structuur geeft ook in gebruik het gevoel van warmte en comfort en veiligheid.



#### Schuine afzuigkap

Stoot je hoofd niet meer en maak gebruik van extra werkruimte.



#### Linkshandige keuken

De koelkast opent naar rechts. Dat maakt het leven in de keuken extra makkelijk voor linkshandigen!



# Jura chanello



# Allure zandsteenbeige





Op zoek naar een klassieke, landelijke keuken met een statige uitstraling? Dan is deze keuken in de trendkleur zandsteenbeige een goede keuze! De hoge bovenkasten, het marmeren keukenblad en de ronde grepen geven de keuken een statige uitstraling.

**Front** Allure zandsteenbeige  
**Werkblad** Keramiek Amazonico  
**Greep** Ohio antraciet geborsteld  
**Apparaten** Atag



#### **Carrouselkast**

Zelfs in de hoek wordt de beschikbare opbergruimte optimaal benut. Ideaal voor pannen of keukenapparatuur.



#### **Vaatwasser op hoogte**

Onnodig bukken is verleden tijd in deze keuken met een vaatwasser én koelkast op hoogte.



#### **Veegplint**

Voorkom spetters en vlekken op de muur met een doorgetrokken werkblad.





Leef jij je graag uit in de keuken? In deze keuken met twee ovens maak je moeiteloos heerlijke maaltijden klaar! Nodig vrienden, familie en kennissen uit en geniet samen van de lekkerste gerechten.

**Front** Aerdenhout Stroken 5  
gerookt eiken  
Atlas Trend graniet  
**Werkblad** Composiet Corktown  
**Greep** Greeplijst grafiet  
**Apparaten** AEG



#### Koffienis

Het koffiezetapparaat krijgt een eigen plek in de nis die in de kastenwand verwerkt is.



#### Veel opbergruimte

De brede, greeploze lades in het kookeiland bieden genoeg ruimte voor alles wat je bij de hand wilt hebben.



#### Ingebouwde wijnklimaatkast

Bewaar wijnflessen op de juiste temperatuur en bij optimale luchtvochtigheid.



# Aerdenhout gerookt eiken







# Binnenkijken bij Trijntje

Toen Trijntje Oosterhuis besloot haar huis te verbouwen, wist ze één ding zeker: de keuken moest een plek worden vol gezelligheid.

“In de vorige keuken was onze koelkast te klein en we deden weinig met de oven. Nu hebben we een **extra ruime koelkast** met ijsklontjesfunctie en een **stoomoven**. Dit is niet alleen gezonder, maar zorgt er ook voor dat de smaak van gerechten beter behouden wordt.

Op aanraden van de aankoopadviseur zijn we met de **bovenkasten** de hoogte in gegaan. Hierdoor hebben we meer handige opbergruimte en het laat de ruimte ook nog groter ogen.

De kinderen zijn gek op het **barretje**. Er wordt geknutseld, huiswerk gemaakt, een filmpje gekeken of gewoon gezellig gekletst terwijl één van ons aan het koken is. Ik hou van tierelantijntjes, maar door de mat witte basis ziet de keuken er toch altijd **rustig en opgeruimd** uit.”





## Ontdek de chef in jezelf

Je keuken. De plek waar je wakker wordt met je eerste ristretto, lekker in je eentje. De plek waar je 's avonds nieuwe recepten bereidt. Waar je je vrienden én jezelf verrast met culinaire hoogstandjes. De plek waar alles en iedereen samenkomt. Wij doen er alles aan om van jouw keuken de fijnste plek in huis te maken. Met hoogwaardige apparatuur die de chef in jou naar boven haalt en ervoor zorgt dat je niets hoeft te missen.

**ATAG**  
*we love to cook*



# Keukenplanner

Je eigen keuken ontwerpen? Dat kan in drie simpele stappen met onze Keukenplanner!

Bekijk het resultaat zowel in 2D als 3D om zeker te weten dat het aan al je wensen voldoet.

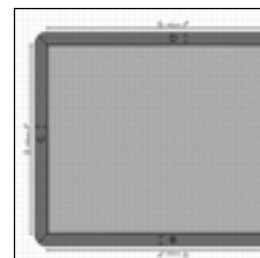

**1** Maak een plattegrond die past bij de beschikbare ruimte.

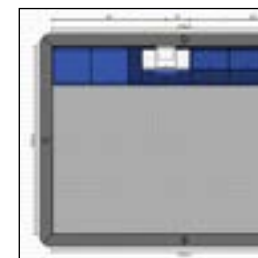

**2** Stel de keuken samen met verschillende kasten en apparaten.



**3** Voer de keuken uit in je favoriete kleuren en kies grepen.





## De bijkeuken

Met een handige bijkeukeninrichting zorg je voor eenheid én maak je optimaal gebruik van de beschikbare ruimte.

Van de strijkplank tot de duurzame wasmanden, alles krijgt een eigen plek in de kasten van de bijkeuken. Daarnaast is er natuurlijk ruimte voor de wasmachine en de droger.

De bijkeuken is beschikbaar in verschillende kleuren en opstellingen.





Deze betaalbare eilandkeuken zit vol met slimme opbergoplossingen. De Atlas kalkwit is namelijk zelfs voorzien van een handige stofzuigerkast in de kastenwand. De combinatie van de frisse kleur kalkwit en de warme houttint van het eiland zorgt voor een uitnodigende, moderne uitstraling.

**Front** Atlas kalkwit  
Jura truffel eiken  
**Werkblad** Kunststof Navona  
**Greep** Mendoza brons  
**Apparaten** Pelgrim

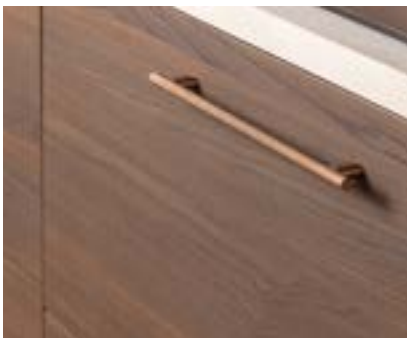

#### Horizontale nerfrichting

We zien vaak verticale nerven, maar in deze keuken zorgen horizontale nerven juist voor een uitnodigende uitstraling.



#### Lades in het eiland

De bovenste lade is ideaal voor bestek en keukengerei. In de onderste lade berg je makkelijk pannen en deksels op.



#### Handig stopcontact

Het stopcontact in dezelfde kleur als de grepen is ideaal als extra oplaadpunt of voor je keukenapparatuur.



# Atlas kalkwit



# Brighton COCO







De Brighton coco is een compacte rechte keuken met veel handige opbergruimte. De kleur coco past helemaal bij de laatste interieur- en keukentrends en de keuken trekt meteen de aandacht door de goudkleurige Valencia greep.

Door de handige afzetruimte achter het doorlopende keukenblad heb je altijd alle benodigdheden binnen handbereik, maar blijft het keukenblad zelf vrij.

**Front** Brighton coco  
**Werkblad** Composiet Garrigue  
**Greep** Valencia  
**Apparaten** Etna



#### Dekselscheider

In de lade onder de kookplaat zit een dwarsreling. Zo pak je tijdens het koken makkelijk de juiste deksel bij een pan.



#### Pakgemak

In de ondiepe voorraadkast heb je meer overzicht. Daarnaast zorgen verschillende kastdieptes voor een speelse uitstraling.



#### Bamboe bestekindeling

Deze duurzame, handige lade-indeling voor bestek is een stijlvolle toevoeging aan de keuken.





Door de kristal grijze kleur zorgt deze greeploze keuken voor een oase van rust in huis. Het is een tijdloze, stoere en moderne keuken die past bij elk type interieur. Daarnaast is deze keuken ideaal voor de kookliefhebber die zich graag helemaal uitleeft tijdens het koken.

**Front** Olympia kristal grijs  
**Werkblad** Kunststof Clay  
**Greep** Greeplijst kristal grijs  
**Apparaten** Siemens



#### **Uitgebreide apparatuurset**

De keuken bevat twee ovens, waarvan één met warmhoudlade. Deze lade is ook geschikt voor slow cooking, extra handig!



#### **Groot kookeiland**

Het kookeiland biedt niet alleen veel werkruimte, maar ook extra opbergruimte door de functionele lades.



#### **Lade-indelingen**

De functionele lades zijn slim ingedeeld met onder andere deze bestekindeling.



# Olympia kristalgrijs



# Atlas Trend metaalzwart





Dat een combinatie van verschillende kleuren en materialen mogelijk is in de keuken, bewijst deze keuken maar al te goed. De keuken straalt hierdoor zowel luxe als warmte uit met stoere, industriële details.

- Front** Atlas Trend metaalzwart  
Jura wild eiken licht
- Werkblad** Kunststof Blend Rock
- Greep** D-Beugel Georgia antraciet
- Apparaten** ATAG



#### Doorlopend keukenblad

Voor een extra stoere uitstraling loopt het opvallende keukenblad door aan de zijkant van de keuken.



#### Opvallende details

De spoelbak, kraan en greeplijsten zijn uitgevoerd in de kleur gun metal.



#### Open vakken

Maak de keuken helemaal compleet en zorg dat je jouw meest gebruikte items altijd bij de hand hebt.





Deze keuken is uitgevoerd in een compacte U-opstelling. Door de ideale indeling leg je minimale afstanden af tijdens het voorbereiden en koken van je maaltijd. De combinatie van wit met een lichte houtkleur maakt van de keuken een fris geheel.

**Front** Atlas acacia  
Atlas wit  
**Werkblad** Kunststof Wave  
**Greep** D-Beugel Michigan  
**Apparaten** Etna



#### Vaatwasser op hoogte

Bespaar moeite en belasting van je rug doordat je niet hoeft te bukken tijdens het in- en uitruimen van de vaat.



#### Handig zitje

Een ideale plek voor een kop koffie of een gezellige borrel. Ook in te zetten als thuiswerkplek.



#### Veel opbergruimte

Berg alles op in één van de vele kasten. Met de extra hoge bovenkasten is er aan ruimte in deze keuken geen gebrek.



# Atlas acacia







# Binnenkijken bij Bryan en Lucinda

Vijf jaar geleden kochten ze een nieuwe Bruynzeel keuken in hun vorige huis. Over het **persoonlijk advies** dat ze toen in de winkel in Dordrecht kregen, waren ze zo tevreden dat ze bij de aankoop van hun nieuwe huis weer langskwamen voor een ontwerpgesprek.

Lucinda vertelt: "Naast het uiterlijk van een keuken is de **indeling** ook belangrijk. Onze keuken is nu echt handig in gebruik en dit maakt ons leven een stuk **makkelijker** en leuker! De keuken die in het huis zat, had een vijfspots gasfornuis met grote afzuigkap. We hebben nu een **inductiekookplaat met ingebouwde afzuiging**. Dit is niet alleen handig, maar maakt de ruimte ook meer open."

Bryan vertelt over hun ochtendritueel: "We eten vaak een yoghurtje met cruesli en fruit. De **verlichting in de lades** is handig wanneer het nog donker is. We ontbijten eigenlijk altijd aan het kookeiland. Het grijze blad van **composiet** is makkelijk schoon te maken en past perfect bij de rest van ons interieur. Als we klaar zijn voor de dag, gaat alles de ruime vaatwasser in en gaan we de deur uit."



# Duurzaam geproduceerd

## Met respect voor onze planeet

We vinden het niet alleen belangrijk dat een keuken helemaal bij jou past, maar zien het ook als onze taak om deze keukens op een verantwoorde manier te produceren. Binnen Bruynzeel Keukens maken we bewuste keuzes als het gaat om de herkomst van materialen. Ook gaat een groot deel van ons houtafval terug naar de spaanplaatleverancier. Deze maakt van ons afval nieuw spaanplaat, waar wij weer nieuwe keukens van maken.

Ons productieproces is zelfs volledig CO<sub>2</sub>-neutraal!

Ben je benieuwd wat Bruynzeel Keukens nog meer doet op het gebied van Maatschappelijk Verantwoord Ondernemen?

We vertellen je graag meer!

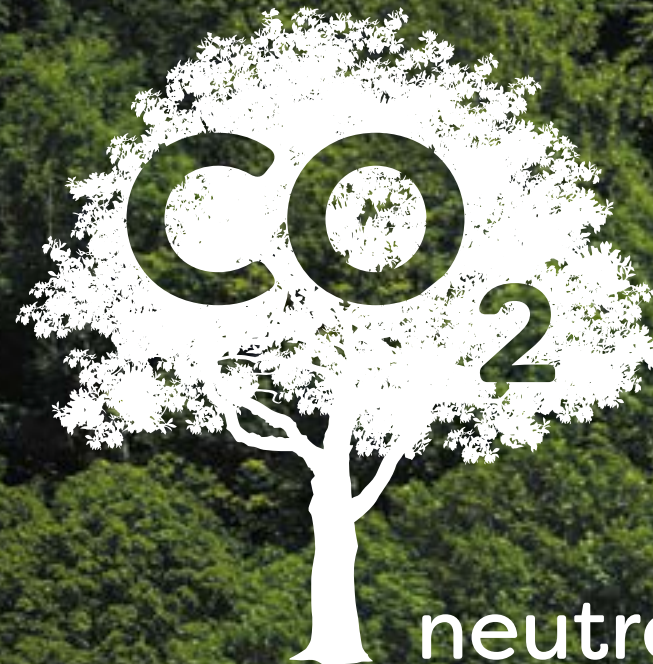

neutrale  
keukenproductie



Wij voldoen aan de ISO 14001-milieunorm, omdat we in de hele bedrijfsvoering structureel aandacht besteden aan milieu.



De 14.396 m<sup>2</sup> aan zonnepanelen op onze fabriek in Bergen op Zoom wekken per jaar meer dan 2,8 miljoen kWh op.



In de keukenfabriek maken we alleen gebruik van elektrisch transport.



Door een optimale zaagindeling produceren wij minder afval. In een speciaal magazijn slaan we reststroken op voor een volgende productie.



Afgezogen warme lucht wordt gerecirculeerd en teruggevoerd naar de fabriek door ons moderne afzuigstelsysteem.



Het keurmerk voor verantwoord bosbeheer



mvo prestatieladder 4

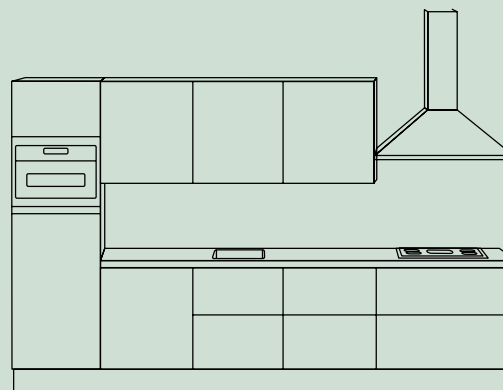

**De Atlas keuken heeft al meer dan 15 jaar als enige keuken in de Benelux het Milieukeurcertificaat.**

## Eerste Nederlandse keukenfabrikant met het hoogste niveau van de CO<sub>2</sub>-Prestatieladder.

De CO<sub>2</sub>-Prestatieladder is hét meetinstrument voor overheden en grote bedrijven. Hoe hoger het niveau, hoe duurzamer. Met het behalen van **niveau 5** laten we zien dat we niet alleen de nodige stappen hebben gezet voor het verlagen van CO<sub>2</sub>-uitstoot binnen ons eigen bedrijf, maar ook binnen de gehele keten.



CO<sub>2</sub>-PRESTATIELADDER

Van inkoop tot productie en export: we kijken naar alle kansen om de CO<sub>2</sub>-uitstoot binnen de totale keten te verminderen. Met het certificaat tonen we aan voorloper te zijn van duurzame initiatieven in de keukenbranche.



## **Greengridz, duurzaam keukenblad**

Er is nu een nieuw basismateriaal dat bewijst dat gemak en design heel goed hand in hand kunnen gaan met milieu-vriendelijkheid: Greengridz®. Dit innovatieve, wervaste materiaal laat een kleinere ecologische voetafdruk achter dan het gebruikelijke multiplex dat gebruikt wordt voor keukenbladen.

# **DEKKER**

— SINCE 1930 —



## Duurzame keuzes

Naast een duurzame bedrijfsvoering, helpen we jou ook graag om duurzame keuzes te maken.

Ga bijvoorbeeld voor een **kokendwaterkraan** en bespaar gemiddeld zo'n 3.285 liter water per jaar. Of kies voor apparaten met **energielabel A of hoger** en beperk het energieverbruik in de keuken.



Ook kun je bewuste keuzes maken als het gaat om materialen. Kies bijvoorbeeld voor een bestekindeling van bamboe in plaats van kunststof. Daarnaast is onze eigen **Atlas keukendeur** met het milieukeurcertificaat ook een duurzame keuze.

Wil je jouw duurzame keuken compleet maken? Kies dan voor een **100% gerecycled Cosmolite®** keukenblad of een **Greengridz** keukenblad, beschikbaar in maar liefst 75 kleuren!

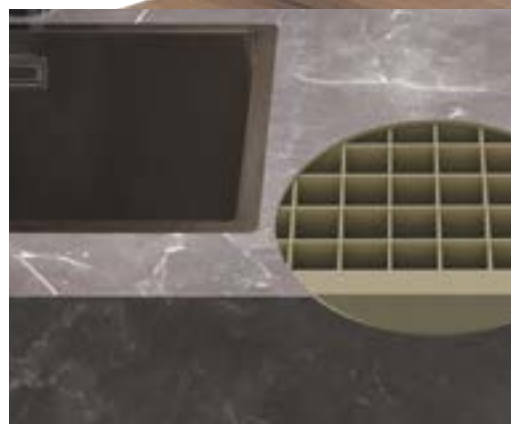

# Aerdenhout grijs eiken





Een landelijke keuken met een warme uitstraling. Deze opstelling met spoeliland in de kleur grijs eiken is een echte leefkeuken. Ideaal om samen te koken, bij te praten of te genieten van een lekkere kop koffie in de ochtend.

- Front** Aerdenhout Stroken 20 grijs eiken
- Werkblad** Composit Rugged Concrete
- Greep** D-Beugel Montana zink look
- Apparaten** Siemens



#### Composiet spoelbak

Het aanrechtblad en de spoelbak zijn van composiet. De luxe uitstraling doet denken aan natuursteen.



#### Oven op ideale hoogte

Een oven op werkhoogte van de gemiddelde Nederlander is naast veilig ook nog eens super handig.



#### Opberglades

Het eiland biedt veel opbergmogelijkheden. Door de (interne)lades wordt alle ruimte optimaal benut.





Een moderne hoogglans keuken, maar dan in een bijzondere uitvoering. Door de combinatie van hoogglans met zilver eiken is deze keuken net even anders dan anders. De rookglaskasten trekken de aandacht!

- Front** Pallas kashmir  
Atlas zilver eiken  
Helder rookglas smalkader  
zwart aluminium
- Werkblad** Kunststof Cosmic
- Greep** D-Beugel California
- Apparaten** Pelgrim



#### Rookglaskasten

Deze bovenkasten geven de keuken een luxe uitstraling. Ook handig, want je ziet meteen wat waar staat.



#### Reflectie

De reflectie van de hoogglans Pallas keukendeuren komt terug in de glaskasten.



#### Opberggemak

Onderkast met een lade voor pannen en interne lades voor overig keukengerei.





# Pallas kashmir



# Andes wit



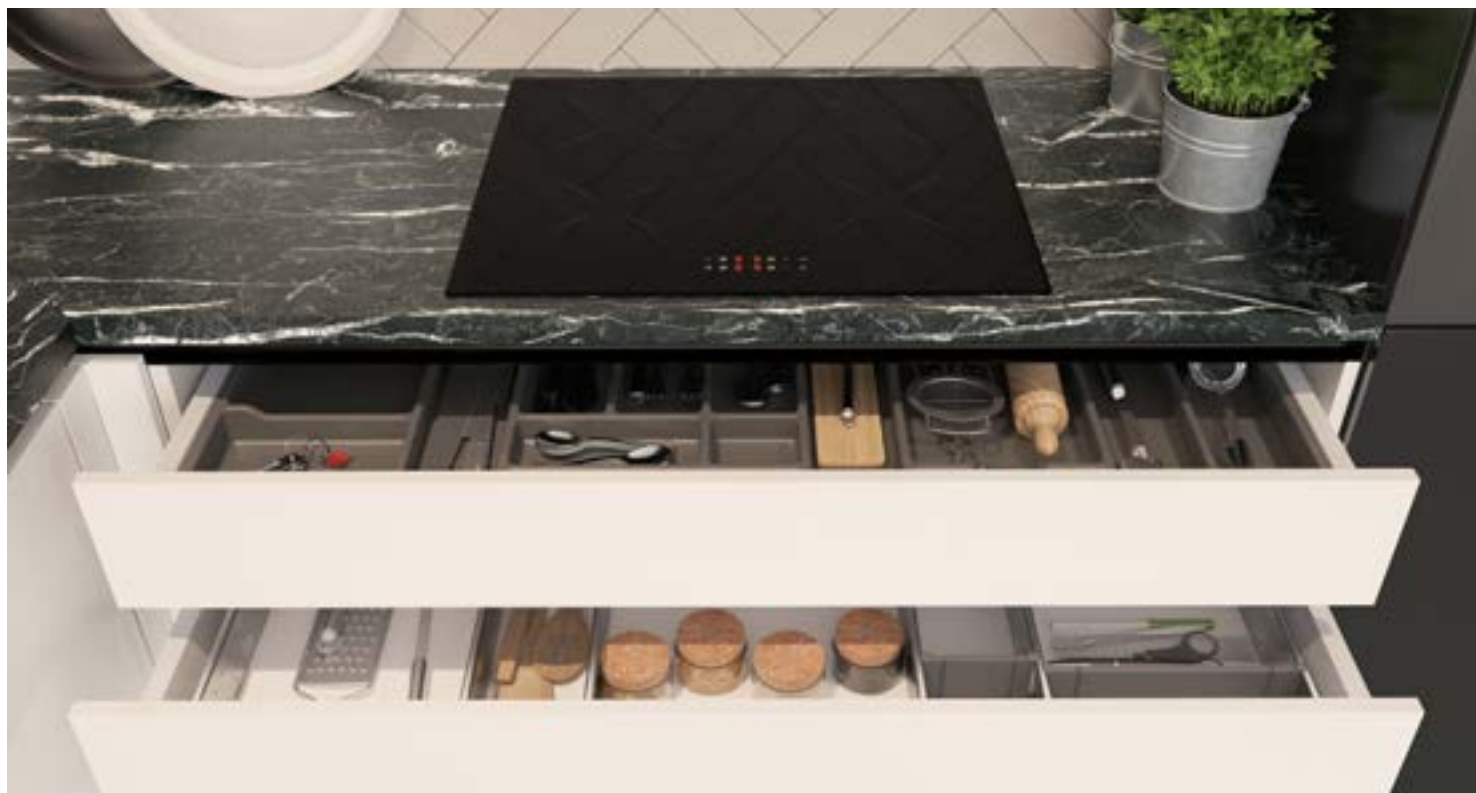

Kun je niet kiezen tussen een lichte en donkere keuken? Deze moderne keuken is deels uitgevoerd in wit hoogglans, maar heeft hoge kasten in de kleur lesteengrijs. In combinatie met het opvallende marmerlook keukenblad is de keuken een echte blikvanger.

- Front** Andes wit  
Atlas leisteen
- Werkblad** Kunststof Statue Black
- Greep** Greeplijst leisteen
- Apparaten** Zanussi



#### Koel-vriescombinatie

In deze grote koel-vriescombinatie is genoeg ruimte voor alles wat koel en vers gehouden moet worden.



#### Donker geheel

In donkere kasten vallen donkere apparaten minder op. Zo is de keuken een rustiger geheel.



#### Led-verlichting

Handig om goed licht te hebben tijdens het voorbereiden van je maaltijden.





Deze rechte keuken valt direct in op het interieur. Aan alle details is gedacht in dit keukenontwerp. De moderne koperlook komt op veel manieren terug. En wat dacht je van de bijzondere achterwand? Dit gecombineerd met de warme keukendeuren maakt van de keuken een stralend geheel.

- Front** Jura wild eiken donker  
Metallic koper
- Werkblad** Kunststof Luna Eclipse
- Greep** Greeplijst koper
- Apparaten** Bosch - Pelgrim



#### Handige voorraadkast

In deze compacte opstelling is dankzij de voorraadkast met interne lades aan opbergruimte geen gebrek.



#### Gestapelde bovenkasten

Door bovenkasten te stapelen ontstaat er meer opbergruimte. Extra leuk met keukendeuren verschillende kleuren.



#### Metallic details

De opvallende kraan, greeplijsten en grepen geven de keuken een moderne uitstraling.



# Jura wild eiken donker



# Atlas Trend **indigoblauw**





Een opvallende keuken met gedurfde combinaties. Dat rustige, warme tinten prima samen kunnen met meer gewaagde tinten en opvallende accessoires, bewijzen de gouden greeplijsten, gouden kraan en het marmeren aanrechtblad.

**Front** Atlas Trend indigoblauw  
Atlas walnoot Alaska  
**Werkblad** Kunststof Statue White  
**Greep** Indiana bruin  
Greeplijst goud  
**Apparaten** Pelgrim



#### Greeploos (single line)

Alleen de bovenste lades hebben een greeplijst. De onderste lades gaan makkelijk open met het tip on systeem.



#### Gouden accessoires

De gouden kraan en greeplijsten maken de keuken een stijlvol geheel.



#### Halfhoge kasten

Geef mooie decoratiestukken een plek en zorg voor een ruimtelijk effect met halfhoge kasten grenzend aan het raam.

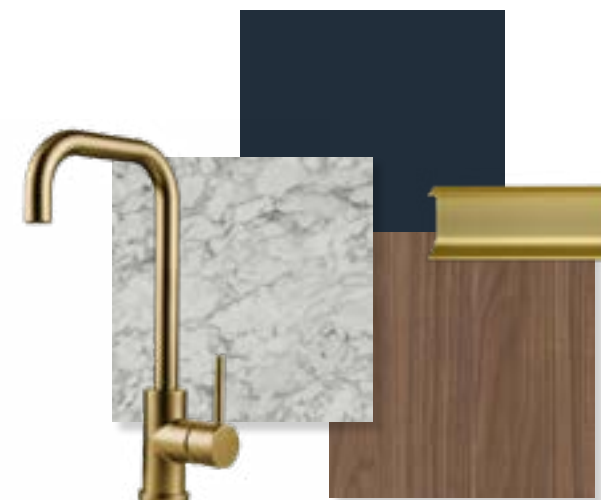



Een karaktervolle parallel keuken met een warm maar ook stoer design. Deze keuken is hét ideale voorbeeld van een keuken vol toffe combinaties. Zo wordt er gebruik gemaakt van verschillende keukendeuren, kleuren en materialen. De koperen details maken van de keuken één geheel.

**Front** Atlas Kader terrabruin  
Atlas kasteel eiken  
**Werkblad** Composiet Primordia  
**Greep** D-Beugel Dallas Oud Koper  
**Apparaten** Pelgrim



### Ideale indeling

In een smalle ruimte heb je met deze parallel opstelling toch een handige indeling.



### Koperen kraan en spoelbak

De kraan en spoelbak passen perfect bij de koperen komgrepen.



### Ladekasten

Niet alleen de hoge kasten bieden veel opbergruimte, ook de ladekasten zijn zo ingericht dat je er van alles in kwijt kunt.





# Atlas Kader terrabrauin



# Olympia staalblauw





Koken, eten, werken, spelletjes spelen, huiswerk maken of gezellig borrelen: het kan allemaal in deze frisse familiekeuken met veel bergruimte.

- Front** Olympia staalblauw  
Senso wit
- Werkblad** Kunststof Milky Way  
Kunststof Bold Black
- Greep** Greeplijst staalblauw - kiezelwit
- Apparaten** Siemens



#### Veel kastruimte

De kastenwand en de brede lades onder de koffienis en in het kookeiland zorgen voor eindelijk veel opbergruimte.



#### Fingerprint proof

Het Senso witte kookeiland is fingerprint proof en makkelijk te reinigen. Zo heeft de keuken altijd een frisse uitstraling.



#### Gezellig zitje

Ideaal voor extra gezelschap tijdens het koken. Zorg hierbij altijd dat de barkruk past bij de hoogte van het werkblad.





# Binnenkijken bij de familie Poppelaars

Laurie en Thomas Poppelaars doen alles in en om de keuken. Van knutselen en spelletjes spelen met hun twee kinderen tot uitgebreid koken en borrelen aan het **bargedeelte**.

Natuurlijk is het kiezen van mooie kleuren belangrijk, maar ook de **materialen** verdienen aandacht. Laurie vertelt: "Er was ontzettend veel te zien in de winkel, maar we hebben gekozen voor Atlas greige in combinatie met de open vakkenkasten in Jura truffel eiken. Zowel de Jura als de Atlas collectie is **stootvast**, sterk en **makkelijk schoon te maken**. Dat is wel zo handig met kinderen en een hond in huis!"

Ze vertellen verder: "In onze vorige keuken misten we vooral ruimte. De keukenapparaten stonden altijd in de trapkast en er was te weinig werk- en beweegruimte. We hebben gekozen voor **hoge bovenkasten** en diepe kasten aan de achterzijde van het eiland. Samen met de **interne lades** in de kasten onder de ovens hebben we nu naast meer **beweegruimte** dus ook veel meer bergruimte. Alles is nu binnen handbereik in de keuken."





## **Electrolux: de onmiskenbare keukenhulp voor smakelijke gerechten**

Al meer dan 100 jaar maken de innovaties van Electrolux het dagelijkse leven makkelijker. En omdat we weten hoe belangrijk thuis is helpen we je niet alleen met koken. We ontwerpen oplossingen die je helpen beter te leven, elke dag opnieuw.

For better living.  
Designed in Sweden.



**Electrolux**



# Keukenkasten

Keukenkasten zijn er in veel verschillende soorten, stijlen en materialen. Elke kast heeft eigen voordelen.

De juiste kastindelingen zorgen voor extra gebruiksgemak in de keuken. Daarnaast kun je de binnenkant van kasten ook uitvoeren in verschillende kleuren. Zo maak je niet alleen de buitenkant, maar ook de binnenkant van de keuken mooi!

Bekijk hieronder een overzicht met de meest voorkomende soorten keukenkasten.



**Vorraadkasten**



**Bestek- en  
voorraadlades**



**Carrouselkast**



**Onderhoekkast  
Le Mans**



**Bovenkasten**



**Open regaalkasten**

100%  
Nederlands  
fabricaat

# Grepen

Grepen maken een keuken compleet. Niet alleen zijn ze van invloed op de uitstraling ervan, ze zorgen ook voor extra gebruiksgemak. Ga je voor grepen, knoppen of infreesgrepen? Er zijn veel verschillende kleuren, vormen en maten.

Ben je op zoek naar een strakke uitstraling voor jouw keuken? Dan is een greeploze keuken een goede optie. Je hebt dan keuze uit het tip on systeem of greeplijsten.

Natuurlijk is combineren ook mogelijk. Wat dacht je van een combinatie van grepen en knoppen? Of een onderkast waarin je tip on lades met greeplijsten combineert? De mogelijkheden zijn eindeloos!







# Keukendeuren

Alle deuren in de keukenopstellingen van dit inspiratieboek zijn in verschillende kleuren en materialen verkrijgbaar.

Van melamine tot hout, van kaderdeuren tot deuren met stroken en van fingerprint proof tot een hoogglans afwerking. Er is altijd wel een deur die past bij jouw wensen.

Wil je de keukendeuren, kleuren en materialen in het echt bekijken, voelen en vergelijken? Je bent van harte welkom in onze winkels.

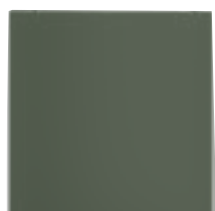

**Kunststof vlak**



**(Ultra)mat**



**Glanzend**



**Kader**



**Hout**

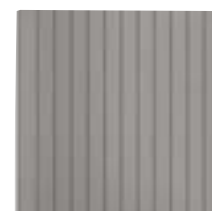

**Stroken**



**Glas**

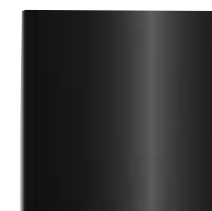

**Metallic**

  
**Duurzame en betaalbare keuze**  
 Met milieukeur-certificaat

  
**Handige keuze**  
 Fingerprint proof opties met Fenix® toplaag



LARSEN



# Keukenbladen

Het keukenblad is een belangrijk onderdeel van de keuken. Er is ontzettend veel keuze in materialen en kleuren. Elk materiaal heeft eigen kenmerken. Wij helpen je graag op weg met de keuze voor het ideale keukenblad.

Natuurlijk is het ook belangrijk dat het keukenblad aansluit bij de uitstraling van je keuken. Gelukkig zijn alle keukenbladen ook in veel verschillende kleuren beschikbaar. Zo is er altijd een blad dat past bij jouw stijl.



**Kunststof**



**Dekton**

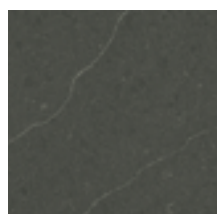

**Cosmolite®**

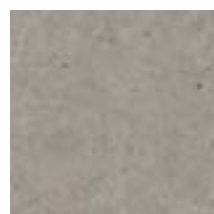

**Quartziet**



**Keramiek**

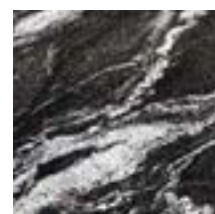

**Natuursteen**



**Composiet**



**Hout**



**Betaalbare  
keuze**

Veel gekozen  
materiaal



**Handige  
keuze**

Hitte- en  
krasbestendig



**Duurzame  
keuze**

100%  
gerecycled

# Accessoires

Heb je jouw ideale keuken ontworpen? Dan is het tijd om deze compleet te maken met accessoires die de keuken nog handiger maken.

Lade-indelingen zijn ideaal om al je spullen overzichtelijk in op te bergen. Hierbij kun je denken aan (werk-)bestekindelingen, maar ook aan dekselscheiders, kruidenrekjes en foliesnijders. Hiernaast zie je de verschillende opties.

Naast lade-indelingen maken ook andere accessoires zoals afvalsystemen, stopcontacten en verlichting het leven in en om de keuken een stuk makkelijker. Ook hiervan geven we je op deze pagina en op onze website alvast een idee van de mogelijkheden. Voor persoonlijk advies over handige accessoires die jouw nieuwe keuken compleet maken, helpen we je natuurlijk graag verder in de winkel.

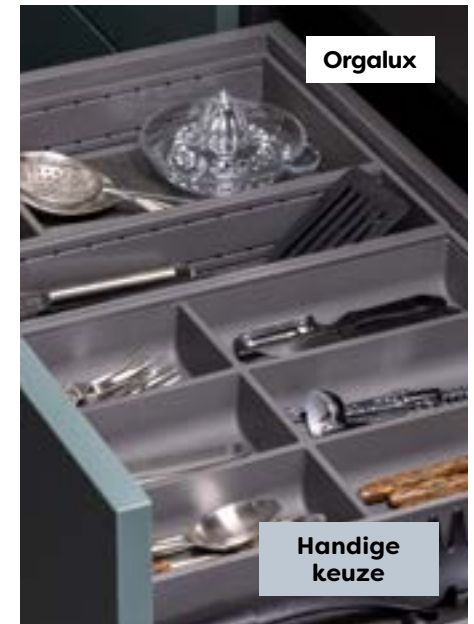
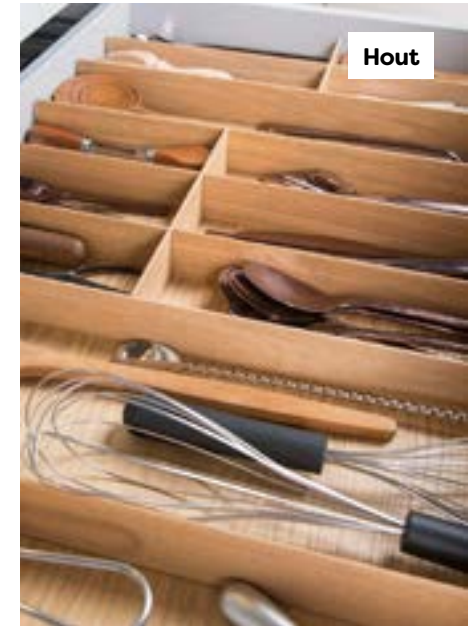
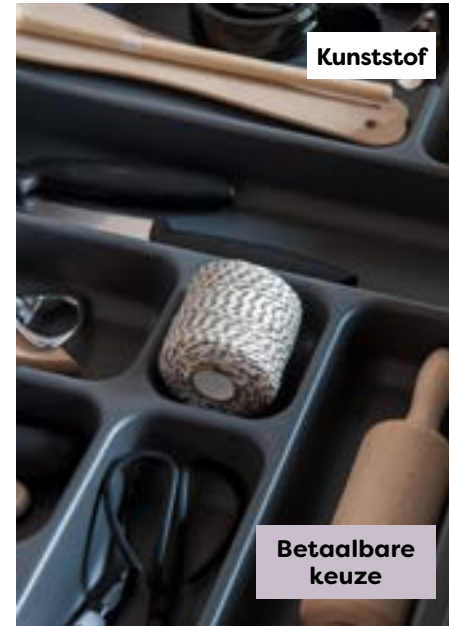



Verlichting



Afval scheiden



Opladen

## AEG Ecoline

Wist je dat 85% van de milieu-impact van een huishoudelijk apparaat ontstaat tijdens het gebruik? Om je te helpen een milieuvriendelijkere keuze te maken heeft AEG EcoLine ontwikkeld: één range met AEG's meest duurzame producten die uitzonderlijke prestaties combineren met vermindering van de milieu-impact.

# AEG



AEG  
EcoLine



# Keukenapparaten

Op het gebied van keukenapparatuur is de keuze uitgebreid. Er zijn veel verschillende merken en de ontwikkelingen gaan snel, waardoor er ook steeds meer mogelijk is.

Zijn er dingen die je mist in je huidige keuken? Wat wil je besteden aan apparatuur in de keuken? Heb je voorkeur voor een bepaald merk? We kijken naar jouw wensen en leefstijl om samen te bepalen wat de beste apparatuur is voor in jouw nieuwe keuken.

Van luxe stoomoven tot inductiekookplaat en van kokendwaterkraan tot vaatwasser: we bieden bij elk specifiek apparaat een ruime keuze uit verschillende merken.

**ATAG**

**AEG**

**BORA**

**BOSCH**

 **Electrolux**

**ETNA**

**Miele**

**Pelgrim**

**SIEMENS**

**Quooker**

## De kraan die alles kan

Naast koud, warm en 100°C kokend water geeft de Quooker-kraan ook gekoeld en bruisend water. Daarmee zet je zó een pot thee of een kan limonade op tafel. En ook koken en afwassen wordt een eitje.

# Quooker®







## Kokendwaterkraan: Een duurzame keuze

Deze kraan bespaart tijd, energie, water en ruimte en is heel veilig in gebruik.

Hij is verkrijgbaar in verschillende modellen en afwerkingen.

Zo is er altijd een duurzame kraan die in jouw keuken past!



# Kranen

Bij een nieuwe keuken hoort ook een nieuwe kraan en spoelbak. Het is handig om altijd water te hebben, maar daarnaast benadrukt een kraan ook jouw stijl.

Kies je voor een 1-knops of 2-knops variant? Of ga je voor de éénhendelkraan? Wil je een emmer onder de kraan kunnen plaatsen, kies dan voor een hoge uitloop. En met een kokendwaterkraan heb je altijd meteen heet water. Handig tijdens het koken of om snel een lekkere kop thee op tafel te zetten.

Ook op het gebied van kleuren is er een ruime keuze. Steeds vaker wordt er gekozen voor een zwarte kraan en spoelbak.

Wil je echt uitpakken? Ga dan bijvoorbeeld voor een gouden of metallic kraan passend bij de grepen van je keuken.



**next125**

AUTHENTIC  
KITCHEN



# Bruynzeel Keukens dealer van next125

Naast ons eigen merk kun je nu ook voor next125 bij ons terecht. Dit Duitse, premium keukenmerk staat niet alleen bekend om het stijlvolle design, maar staat ook voor authenticiteit, exclusiviteit en duurzaamheid. Het uitgangspunt bij het ontwerp is een kwaliteitskeuken van next125.



# Welke opstelling past bij jou?

Ongeacht de vorm en grootte kan iedere keuken ingedeeld worden volgens de vijf keukenzones. Wanneer je de zones in de **juiste volgorde** op de goede plaats in de keukenopstelling verwerkt, bespaar je veel tijd, energie en irritatie in de keuken.

Ga je voor een **parallel opstelling** of een **vrijstaand kookeiland**? Of past een **rechte keukenopstelling** beter in jouw ruimte? Ook in **U-opstellingen** en **L-opstellingen** kun je alle keukenzones verwerken op een manier die het meest efficiënt is.

Natuurlijk is de indeling van jouw nieuwe keuken ook afhankelijk van je **gewoontes in en om de keuken**. Wanneer je maar één keer per week boodschappen doet, is een grotere voorraadzone handig. Kook je graag uitgebreid met veel verse ingrediënten? Kies dan juist voor een grotere kook- en bakzone. Een grotere voorbereidingszone is in dat geval ook handig.



# Handige indeling volgens de vijf keukenzones

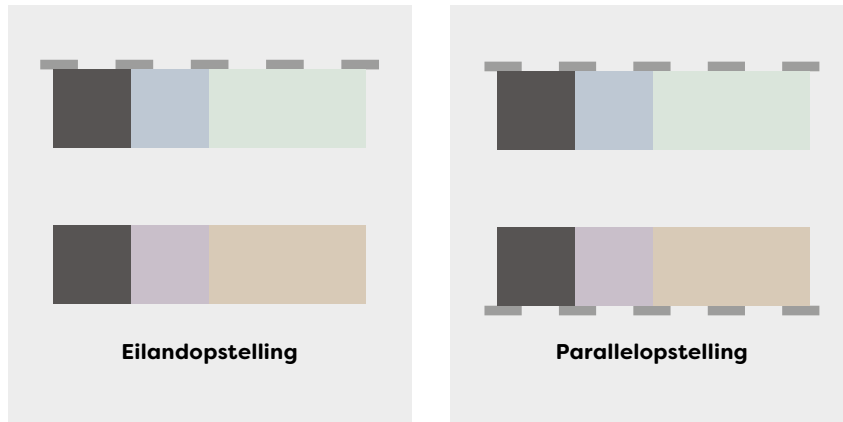

Eilandopstelling

Parallelopstelling

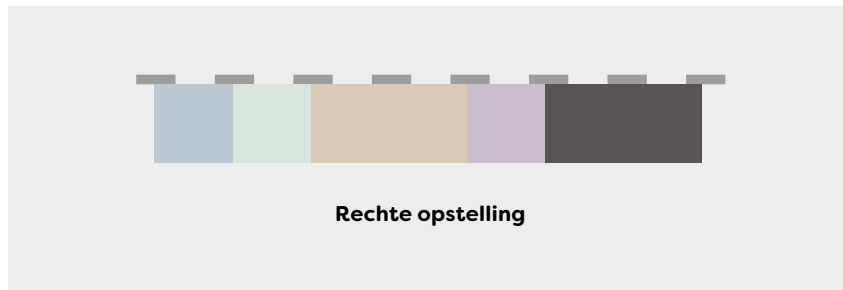

Rechte opstelling

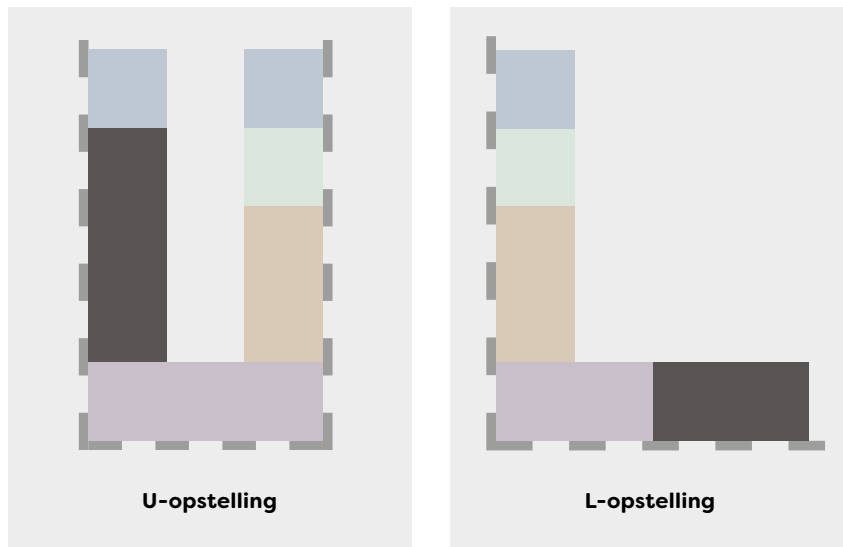

U-opstelling

L-opstelling

## Vorraadzone

Hier worden de boodschappen uitgeruimd. Bewaar de gekoelde voorraad in de koelkast en de ongekoelde voorraad in kasten en lades.

## Opbergzone

Plaats hier bestek, borden en glazen. Ideaal als hier ook een vaatwasser zit, zodat de schone vaat meteen in de kast kan.

## Zone voor spoelen en afval

Hier vind je de vaatwasser en spoelbak. Zorg ook voor ruimte voor afwasmiddelen en sponzen en vergeet ook het systeem voor afvalscheiding niet.

## Vorbereidingszone

Zorg hier voor voldoende ruimte om gerechten voor te bereiden. Handig als er ook lades zijn voor kruiden, olies en werkbestek.

## Zone voor bakken en koken

Hier worden de lekkerste maaltijden klaargemaakt. Berg pannen, ovenschalen en werkbestek ook in deze zone op, zodat je altijd alles bij de hand hebt tijdens het koken.

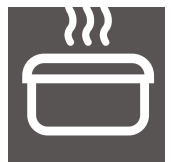

# Jouw ideale kast

Bij een nieuwe keuken horen natuurlijk nieuwe keukenkasten. Je weet waarschijnlijk al dat je voor de deuren uit veel verschillende kleuren en materialen kunt kiezen. Maar wist je dat er veel meer opties zijn die jouw keukenkasten nog mooier en handiger kunnen maken?

## Hoe hoog is jouw ideale kast?

Onze XXL-kasten hebben een hoogte van 845 mm. Deze kasten bieden daardoor wel 10% meer opbergruimte dan de standaard kasten met een hoogte van 780 mm.

Door op deze manier te spelen met de hoogte van onderkasten kun je ook de werkhoogte van de keuken beter afstemmen op jouw lengte. Zo hoef je niet onnodig te bukken of op je tenen te staan om comfortabel te werken in de keuken.

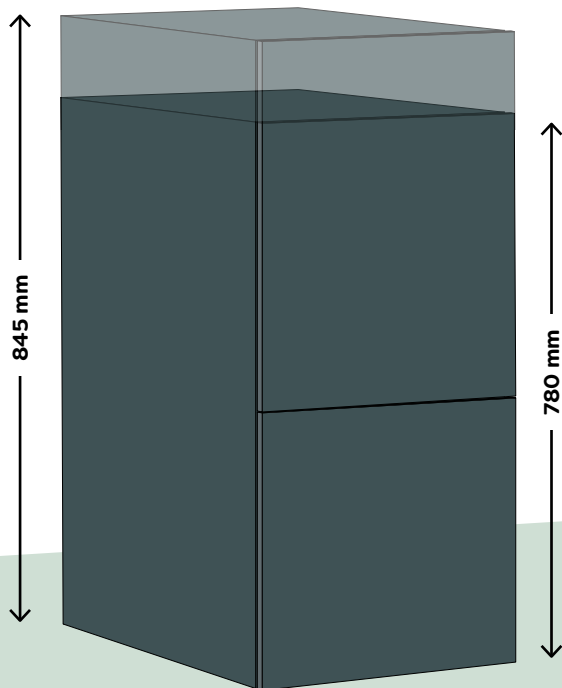

## Welke kleur heeft jouw ideale kast?

Het materiaal en de kleur van de buitenkant van de keukenkastjes bepalen voor het grootste deel de uitstraling van je nieuwe keuken. Welke kleur is jouw favoriet? Of ga je voor een combinatie van meerdere kleuren? Kom langs in de winkel en kies de ideale kleur(en) voor jouw nieuwe keuken.



## Wil je lades of planken in de kast?

Lades zijn ideaal om al je spullen overzichtelijk in onderkasten op te bergen. Ze zijn makkelijker in gebruik dan planken, waarbij je altijd eerst de voorste rij moet wegnemen om iets van de achterliggende rij te pakken. Een combinatie van lades en planken is natuurlijk ook mogelijk.

## Hoe ziet de binnenkant van de kast eruit?

Niet alleen voor de buitenkant, maar ook voor de binnenkant van de kasten kun je een kleur kiezen. Wanneer je bijvoorbeeld voor een kast met de binnenkant in de kleur grafiet kiest, worden alle binnenzijden en de legplanken van de kast in die kleur uitgevoerd. Hieronder zie je hoe dat eruit ziet en welke kleuren er mogelijk zijn.

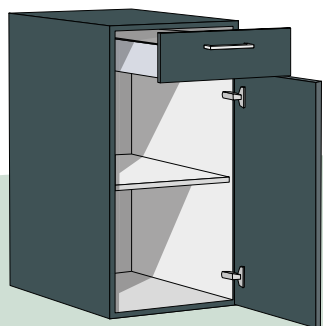

Wit

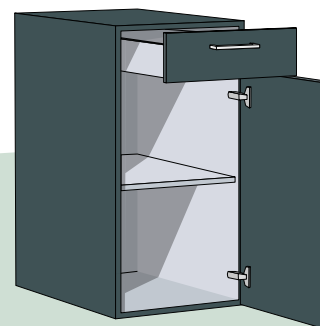

Kristalgrijs

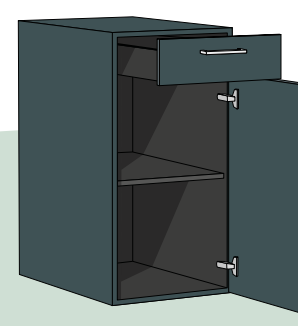

Grafiet

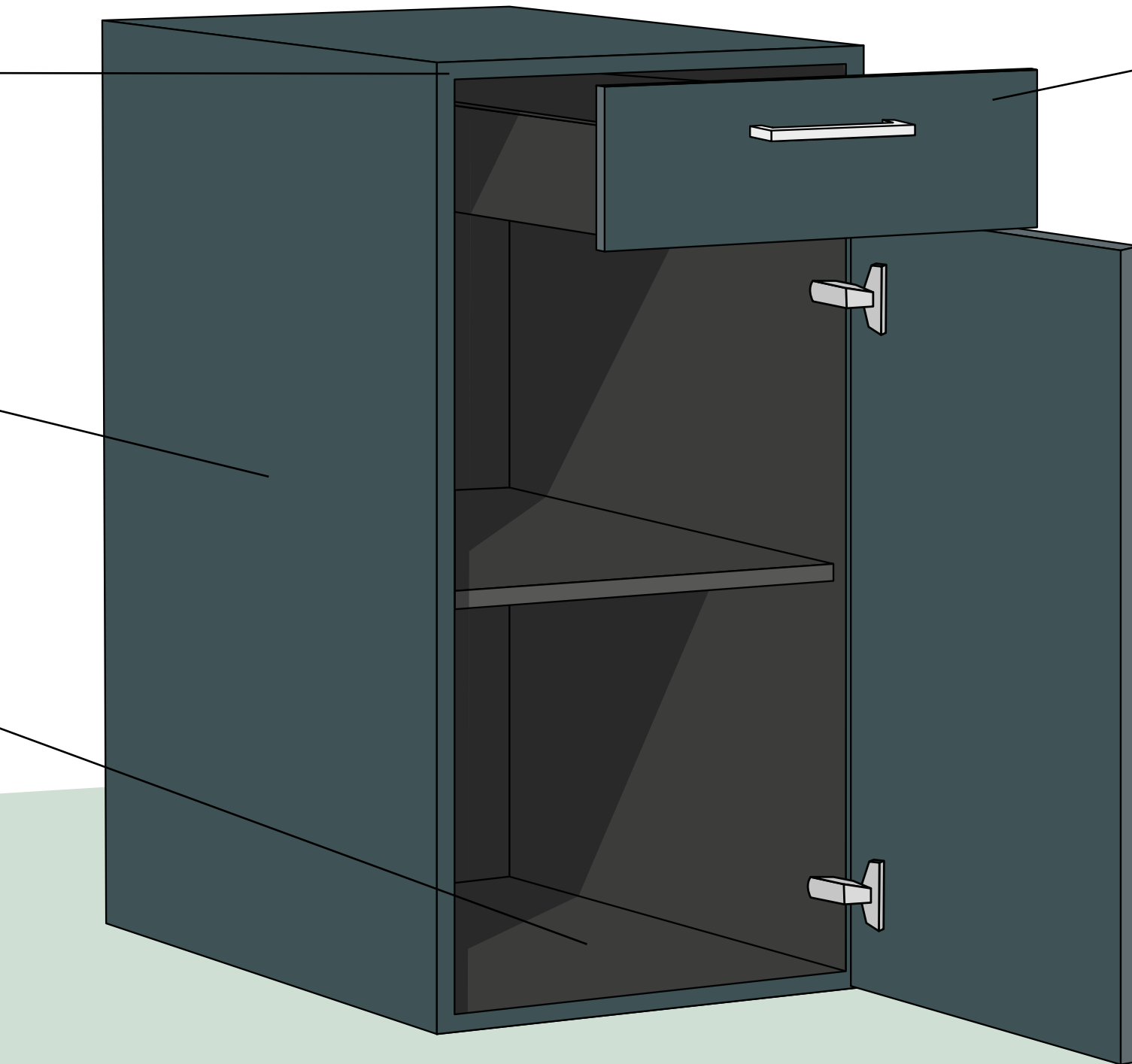

### Welk ladesysteem kies jij?

Het standaard Antaro-ladesysteem heeft optioneel glazen zijwanden. Het strak afgewerkte Merivo-ladesysteem heeft rechte wanden waardoor je de hoeken optimaal benut. Ook hierbij kun je kiezen uit twee kleuren: lichtgrijs of antraciet. Beide systemen hebben standaard een inlegmat.



**Antaro lichtgrijs**



**Merivo antraciet**

### Kies je voor grepen of greeploos?

Grepen zijn er in allerlei soorten, maten, materialen en kleuren. Ga je voor een handgreep, knop of infreesgreep? Ook wanneer je kiest voor greeploos is er keuze uit het tip-on systeem of greeplijsten. Een combinatie is natuurlijk ook mogelijk!

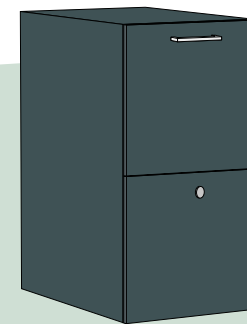

**Handgreep of knop**

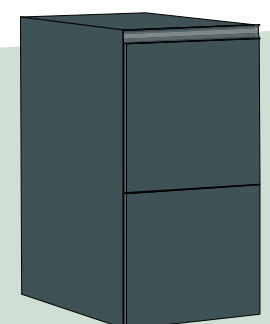

**Greeploos i.c.m. tip-on**







# 100% Nederlands fabricaat

## **Kwaliteitskeukens van eigen bodem**

Alle Bruynzeel keukens worden geproduceerd in onze eigen keukenfabriek in Bergen op Zoom. Al sinds de jaren '60 van de vorige eeuw zijn we hier gevestigd. Inmiddels beslaat de volledig geautomatiseerde fabriek maar liefst 56.000 m<sup>2</sup> en is in 2023 het nieuwe hoofdkantoor opgeleverd.

Van het lakken van de keukendeuren tot het boren van de scharnieren en van het in elkaar zetten van de kasten tot het verpakken voor een veilig transport: het gebeurt allemaal met veel zorg en aandacht, zodat jij zo snel mogelijk van de nieuwe keuken kunt genieten.

Op een gemiddelde werkdag produceren we zo'n 250 keukens. Zit jouw nieuwe keuken hier ook bij?





## Persoonlijk advies

- Voel en vergelijk meer dan 500 stalen in het keukenatelier;
- Laat je informeren door onze aankoopadviseurs;
- Kijk live mee hoe jouw keukenwensen in 3D tot leven komen;
- Ga naar huis met een eerlijke en transparante offerte.

Plan een kort **oriënterend gesprek** van 1 uur in of ga voor een uitgebreider **ontwerpsprek** van 2,5 uur waarbij je meteen een 3D-keukenontwerp met transparante offerte ontvangt.



## Kook gezond

Of je nu een voorkeur hebt voor stomen, grillen of bakken, de nieuwe Serie 8 ovens van Bosch zorgen dat je alle mogelijkheden in huis hebt: van traditionele convector tot programma's met geavanceerde sensortechnologie. Een Bosch oven is een innovatieve hulp voor al jouw kookuitdagingen. Laat je verrassen door het prachtige design, en kook gezond #LikeABosch.



# We staan voor je klaar



## Aankoop

Op een ontspannen manier komen we samen tot de ideale keuken. Persoonlijk advies, transparante prijzen en een indrukwekkend 3D-ontwerp mee naar huis. Dat is nog eens ontspannen kiezen!



## Inmeten

De keukenruimte wordt door ons ingemeten. Zo weten we zeker dat alles past. Eventueel meerwerk wordt besproken en hiervoor maakt de monteur een passende offerte. Dat is wel zo makkelijk.



## Vorbereiding

Is de keukenruimte helemaal klaar voor de plaatsing van de keuken? De inmeter geeft je een handig stappenplan, zodat je precies weet wat er nog moet gebeuren voor de keuken komt.



## Vast aanspreekpunt

Persoonlijk contact is belangrijk. Na aankoop heb je een vast contactpersoon van onze eigen afdeling Klantenservice. Zo weet je altijd bij wie je terecht kunt met eventuele vragen.



## Levering

Onze vaste, gespecialiseerde transporteur bezorgt de keuken bij je thuis. Dit gebeurt op een duurzame manier en uiteraard houden we je op de hoogte van de precieze leverdatum en -tijd.



## Montage

De werkdag na levering start het monteren van de keuken. De monteurs leveren de keuken werkend op, zodat je meteen kunt gaan genieten van jouw nieuwe Bruynzeel keuken!

bruynzeel  
KEUKENS

Welkom  
thuis

Thuis  
bij





# Onze winkels

Met 23 winkels verspreid over heel Nederland is er altijd wel een winkel van Bruynzeel Keukens in de buurt. In deze recent vernieuwde winkels staan onze ervaren aankoopadviseurs voor je klaar met een kop koffie en persoonlijk advies.

Je bent van harte welkom voor een oriënterend gesprek of een ontwerpgesprek met vrijblijvende offerte. Maar, gewoon een rondje inspiratie opdoen kan natuurlijk ook altijd. Tot snel!





[bruynzeelkeukens.nl](http://bruynzeelkeukens.nl)